



MANUEL DE L'UTILISATEUR

Unité intérieure

MODÈLES :

4LIV09HP115V1AH
4LIV12HP115V1AH

4LIV05HP230V1AH
4LIV07HP230V1AH
4LIV09HP230V1AH
4LIV12HP230V1AH
4LIV18HP230V1AH
4LIV24HP230V1AH
4LIV30HP230V1AH
4LIV36HP230V1AH

Nous vous remercions d'avoir choisi notre produit.
Veuillez lire attentivement ce manuel d'utilisation avant d'utiliser l'appareil et le conserver pour toute référence ultérieure.

Pour télécharger une version électronique de ce manuel, visitez le site
<https://gree-comfort-dev.web.app/system-documentation/>

Merci d'avoir choisi un système de thermopompe Livo GEN4 (4LIV) !

Vous pouvez avoir confiance en votre choix car votre unité a bénéficié de la même fierté artisanale et des mêmes connaissances techniques que des millions d'autres produits GREE installés dans le monde entier.

Veillez lire attentivement ce manuel du propriétaire avant d'utiliser votre appareil et conservez-le pour toute référence ultérieure.

TABLE DES MATIÈRES

Introduction	3
Nomenclature.....	4
Précautions de sécurité	5
Noms des pièces.....	7
Fonctions du système.....	8
Fonctionnement de la télécommande sans fil	10
Télécommande endommagée ou perdue	16
Configuration du WIFI.....	17
Entretien et nettoyage	18
Dépannage	19
Conseils pour économiser l'énergie.....	20
Garantie.....	21



Manuel d'utilisation



FAQ

INTRODUCTION

Une conception supérieure pour une performance supérieure

Les thermopompes mini-split GREE, commandées par onduleur, sont magnifiquement conçues pour fournir une climatisation ou un chauffage efficace, tout en s'intégrant discrètement au décor. Le design minimaliste et esthétique de l'unité intérieure s'intègre parfaitement à toute maison ou bureau.

Votre unité offre un confort silencieux et économe en énergie, grâce à la célèbre technologie Inverter G10 de GREE. Pour accélérer le processus d'acheminement de l'air conditionné à l'endroit exact où vous le souhaitez, l'unité dispose d'un contrôle du flux d'air horizontal et vertical. Les commandes de mode personnalisables vous permettent de régler la vitesse du ventilateur, de sélectionner les paramètres de mise en veille et bien plus encore, le tout au moyen de la télécommande sans fil facile à utiliser ou d'une télécommande filaire en option.

Il y a même une fonction Turbo, I-FEEL ainsi qu'une connectivité WiFi et d'autres fonctions avancées qui augmentent la polyvalence de votre système, pour un confort et des économies d'énergie tout au long de l'année.

Icônes affichées

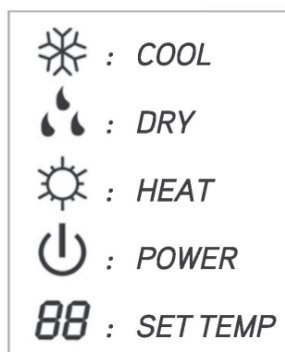

Affichage sur le panneau avant

Le panneau avant de l'unité intérieure contient des voyants indiquant l'état du système et un affichage LED facile à lire.

REMARQUE : Le panneau d'affichage de l'unité intérieure peut être allumé ou éteint à l'aide du bouton LIGHT de la télécommande. Voir la présentation de la touche « LIGHT » pour plus de détails.

- Il s'agit d'une présentation générale et la couleur du panneau d'affichage est seulement à titre de référence. Veuillez vous référer à l'affichage réel.
- Le contenu de l'affichage peut être différent de l'affichage réel. Veuillez vous référer à l'affichage réel.

NOMENCLATURE

EXEMPLE: 4LIV12HP230V1AO

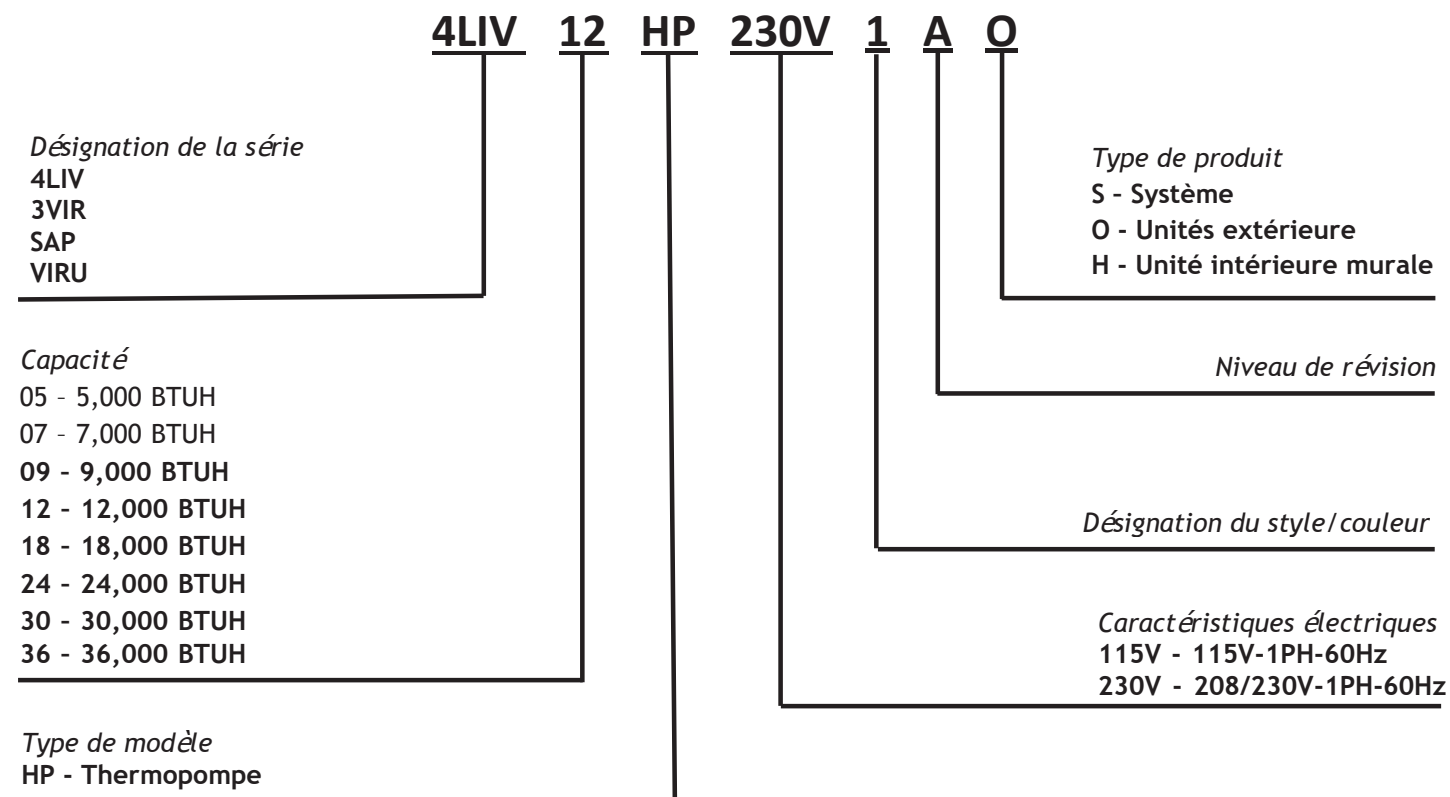

CONSIGNES DE SÉCURITÉ

Veillez lire ce qui suit avant d'utiliser l'appareil

Identifiez les consignes de sécurité.  Ceci est le symbole d'alerte de sécurité. Lorsque vous voyez ce symbole sur l'appareil et dans les instructions ou les manuels, soyez attentif aux risques de blessures corporelles. Comprenez ces mots de signalisation : DANGER, AVERTISSEMENT et ATTENTION. Ces mots sont utilisés conjointement avec le symbole d'alerte de sécurité.

DANGER identifie les risques les plus graves qui peuvent entraîner des blessures graves ou la mort.

AVERTISSEMENT signale les risques qui pourraient entraîner des blessures corporelles ou la mort.

ATTENTION est utilisé pour identifier les pratiques dangereuses qui peuvent entraîner des blessures mineures ou des dommages matériels et corporels.

REMARQUE est utilisé pour mettre en évidence des suggestions qui permettront d'améliorer l'installation, la fiabilité ou le fonctionnement.

REMARQUE : Votre système de climatisation et de chauffage réel et les dispositifs associés peuvent différer des images présentées dans ce manuel.

AVERTISSEMENT

Cet appareil n'est pas destiné à être utilisé par des enfants sans la surveillance d'un adulte responsable. Des précautions appropriées doivent être prises pour assurer une bonne sécurité.

AVERTISSEMENT

Les thermopompes, climatiseurs et appareils de chauffage doivent être installés, mis en marche et entretenus uniquement par des installateurs et des techniciens de service qualifiés. Les climatiseurs, les thermopompes et les systèmes de réfrigération sont dangereux en raison des composants électriques à haute tension, des pressions élevées du réfrigérant et des pièces mobiles.

AVERTISSEMENT

- Débranchez l'alimentation électrique des unités intérieure et extérieure avant d'effectuer tout entretien ou nettoyage.
- N'essayez pas de réparer vous-même le système GREE. Des réparations incorrectes peuvent provoquer un choc électrique ou un incendie. Contactez un technicien de service qualifié pour toute réparation.
- Gardez les matériaux combustibles loin de l'unité.

Veillez lire ce qui suit avant d'utiliser l'appareil

ATTENTION

- Ne mettez pas les mains ou tout autre objet dans les entrées ou sorties d'air. Cela pourrait causer des blessures ou endommager l'appareil.
- Lors du nettoyage, veillez à ne pas projeter d'eau sur l'appareil. Cela pourrait provoquer un choc électrique ou endommager l'appareil.
- N'utilisez pas et ne placez pas de substances inflammables, combustibles ou nocives à proximité de l'appareil.
- En cas de panne (odeur de brûlé, etc.), débranchez immédiatement l'alimentation électrique des unités intérieure et extérieure.
- N'essayez jamais de réparer le système vous-même ; contactez un technicien qualifié pour toutes les réparations.

NOMS DES PIÈCES

Unité intérieure

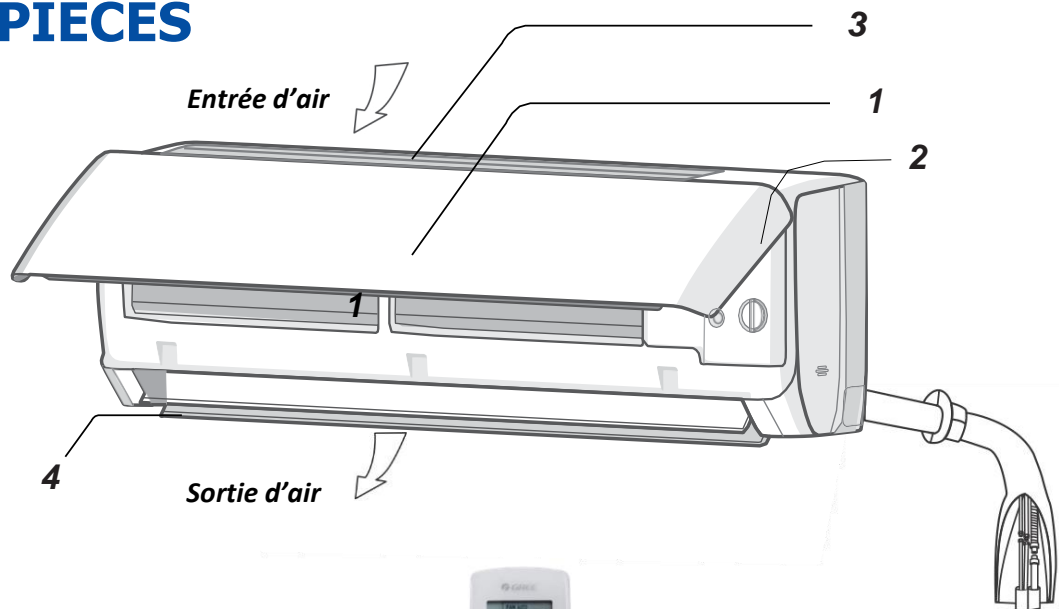

Nom de la pièce

1. Panneau avant
2. Bouton Aux.
3. Filtre à air
4. Persienne horizontale
5. Télécommande
6. Télécommande filaire (vendue séparément)
7. Fil d'interconnexion (vendu séparément)
8. Tuyau de vidange (vendu séparément)
9. Conduites de réfrigérant (vendues séparément)

Unité extérieure

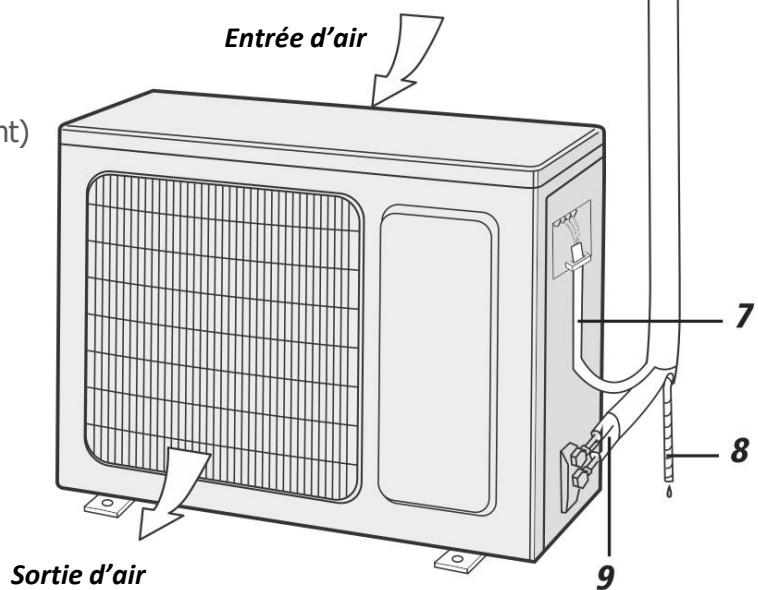

■ FONCTIONNALITÉS DU SYSTÈME

SILENCIEUX

Les systèmes GREE sont non seulement efficaces sur le plan énergétique, mais ils sont également silencieux. Les unités murales 4LIV fonctionnent avec des niveaux de pression acoustique de 20 dB(A) ou plus.

PLUSIEURS VITESSES DE VENTILATION

Qu'il fonctionne en mode climatisation ou chauffage, le ventilateur intérieur peut être réglé sur sept vitesses différentes, en plus du turbo, pour obtenir un confort maximal.

PRÉCHAUFFAGE INTELLIGENT

Le système 4LIV permet d'éviter que l'air frais soufflé dans la pièce en mode chauffage ne soit gênant. Le système surveille en permanence la température de l'air évacué. Il retarde le fonctionnement du ventilateur intérieur jusqu'à ce que le serpentin intérieur se soit réchauffé, afin d'éviter de souffler de l'air froid dans la pièce.

FONCTION I-FEEL

L'unité détecte la température de la pièce au niveau du contrôleur à distance plutôt qu'au niveau de l'unité intérieure. Il ajuste ensuite le débit d'air et la température en conséquence pour assurer un confort personnel optimal.

DÉBIT D'AIR RÉGLABLE

Le système 4LIV est doté d'un contrôle bidirectionnel du débit d'air pour un confort maximal. L'unité intérieure est équipée de persiennes orientables verticales et horizontales et peut être réglée dans plusieurs directions de soufflage à partir de la télécommande sans fil.

MODE TURBO

Utilisez le mode Turbo dans les situations où vous souhaitez atteindre la température ambiante souhaitée dans les plus brefs délais. Ce mode fait fonctionner l'appareil à très haute vitesse pour des résultats plus rapides.

MODE VACANCES (PROTECTION CONTRE LE GEL)

Le mode vacances (protection contre le gel) règle l'appareil à 8°C (46°F) en chauffage pour maintenir la température de la pièce au-dessus du point de gel.

MODE MINUTERIE

L'appareil peut être programmé pour s'allumer ou s'éteindre après un laps de temps déterminé. La période de temps est réglable entre une demi-heure et 24 heures.

BOUTON DE CHOIX DU MODE

L'appareil peut être réglé sur cinq modes de fonctionnement différents : CHAUFFAGE (HEAT), CLIMATISATION (COOL), SEC (DRY), VENTILATION SEULEMENT (FAN ONLY) et AUTO.

MODE SOMMEIL

Le 4LIV offre une fonction de mode sommeil pour votre confort. L'appareil ajuste automatiquement la température de la pièce pendant votre sommeil. Ce léger changement de température n'affectera pas votre niveau de confort en raison des effets naturels du sommeil sur le corps, mais il permettra d'économiser de l'énergie et de réduire les factures d'électricité.

MODE ÉCONOMIE D'ÉNERGIE

Cette fonction sélectionne automatiquement les vitesses optimales du compresseur et du ventilateur pour permettre des économies d'énergie en mode Climatisation ou Chauffage. Le compresseur et le ventilateur ralentissent automatiquement lorsque la température ambiante atteint le point de consigne.

AUTO-DIAGNOSTIC

Votre 4LIV est doté d'un ordinateur intégré qui utilise des diagnostics en temps réel pour prolonger la durée de vie de l'unité. La fonction de diagnostic automatique recherche en permanence les erreurs ou les dysfonctionnements et les codes de défaut sont affichés sur l'écran de l'unité pour faciliter le dépannage et la réparation.

MODE PANNE DE COURANT

Les coupures de courant ne sont pas un problème pour le système 4LIV. Les sélections de l'utilisateur et les paramètres du système sont stockés dans une mémoire non-volatile. Ces paramètres sont conservés pendant une panne de courant. Lorsque le courant est rétabli, le système 4LIV revient automatiquement au dernier mode de fonctionnement.

DÉGIVRAGE INTELLIGENT

La fonction de dégivrage intelligent du 4LIV améliore le confort de la pièce et économise de l'énergie en éliminant les cycles de dégivrage inutiles. En mode chauffage, l'unité surveille l'accumulation de givre sur le serpentin extérieur. Une fois l'accumulation de givre détectée, le système passe en mode dégivrage pour éliminer le givre.

FILTRE À AIR EN POLYMÈRE LAVABLE

Les filtres à maille polymère permettent d'économiser de l'énergie en empêchant les serpentins intérieurs d'être bouchés par la saleté et les peluches. Ce filtre économique et robuste peut être lavé, aspiré et réutilisé.

FAHRENHEIT / CELSIUS

La télécommande et le panneau avant de l'unité murale intérieure peuvent être réglés pour afficher la température en °F ou en °C.

VERROUILLAGE A DISTANCE

La télécommande sans fil est dotée d'une fonction de verrouillage. Le verrouillage permet d'éviter tout accès non autorisé ou toute modification des paramètres du système.

HOMOLOGATIONS

Tous les systèmes sont homologués par l'AHRI (Air Conditioning, Heating, and Refrigeration Institute) et sont certifiés ETL conformément aux normes UL.

FUNCTIONNEMENT DE LA TÉLÉCOMMANDE SANS FIL

Boutons de la télécommande

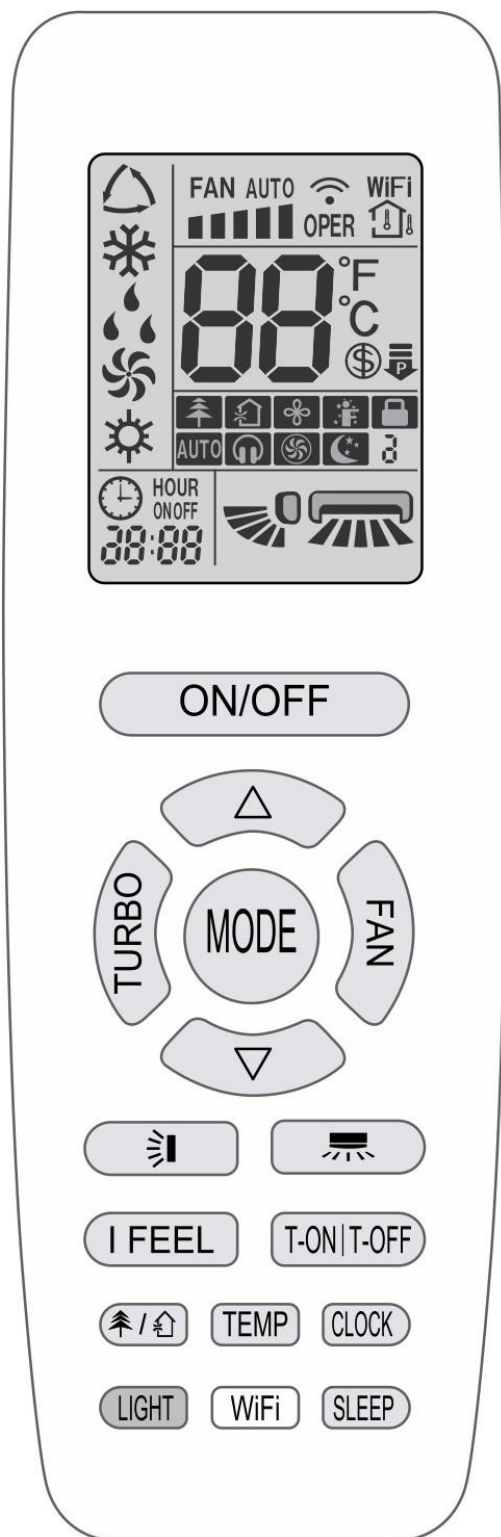



Présentation des icônes sur l'écran d'affichage

	I-Feel	
	Réglage de la vitesse du ventilateur	
	Mode turbo	
	Envoi d'un signal	
Mode de fonctionnement		Mode automatique (AUTO)
		Mode climatisation (COOL)
		Mode sec (DRY)
		Mode ventilateur (FAN)
		Mode chauffage (HEAT)
	Mode sommeil (Sleep)	
	Mode vacances 46°F	
	Fonctionnement en puissance réduite	
	Non disponible	
	Non disponible	
	Fonction X-FAN	
		Température de consigne
		Température ambiante intérieure
		Non disponible
	Horloge	
	Réglage de la température	
	Fonction Wifi	
	Réglage de l'heure	
	Minuterie ON / Minuterie OFF	
	Oscillation de gauche à droite	
	Oscillation de haut en bas	
	Verrouillage à distance	
	Silencieux	

Présentation des boutons de la télécommande

REMARQUE

- Il s'agit d'une télécommande d'usage général. Il peut s'agir de plusieurs modèles multifonctionnels GREE. Si une fonction n'est pas disponible sur votre modèle, appuyer sur le bouton n'aura aucun effet.
- Après la mise sous tension, l'appareil émet un son. Lorsque le voyant d'alimentation «  » s'allume, vous pouvez faire fonctionner le système à l'aide de la télécommande.
- L'icône de signal «  » clignote une fois et émet un son « di » lorsque vous appuyez sur le bouton ON. Cela indique qu'un signal a été envoyé à l'appareil pour qu'il se mette en marche.
- Pour régler la température de consigne en mode AUTO, sélectionnez d'abord le mode AUTO puis réglez la température à l'aide de la télécommande, du contrôleur filaire ou de l'APP WiFi. Cette télécommande peut régler la "température de consigne" en mode AUTO uniquement parce que le 4LIV dispose de cette fonction.









ON/OFF







Appuyez sur ce bouton pour mettre l'appareil en marche. Appuyez à nouveau sur ce bouton pour éteindre l'appareil.

MODE

Appuyez sur cette touche pour sélectionner le mode de fonctionnement souhaité.



- Lorsque vous sélectionnez le mode automatique, l'appareil fonctionne automatiquement selon les réglages d'usine. Appuyez sur le bouton "FAN" pour régler la vitesse du ventilateur. Appuyez sur les boutons «  » / «  » pour régler l'angle de diffusion du ventilateur.
- Après avoir sélectionné « COOL », l'appareil fonctionne en mode froid. Appuyez sur les boutons «  » ou «  » pour régler la température de consigne. Appuyez sur le bouton "FAN" pour régler la vitesse du ventilateur. Appuyez sur les boutons «  » / «  » pour régler l'angle de diffusion du ventilateur.
- Lorsque vous sélectionnez le mode sec, le climatiseur fonctionne à faible vitesse en mode sec. En mode sec, la vitesse du ventilateur ne peut pas être réglée. Appuyez sur les boutons «  » / «  » pour régler l'angle de diffusion du ventilateur.

- Lorsque vous sélectionnez « FAN », l'unité fonctionnera en mode " ventilation uniquement " (pas de chauffage ou de climatisation), et tous les indicateurs seront éteints. Tous les indicateurs sont éteints. Appuyez sur le bouton "FAN" pour régler la vitesse du ventilateur. Appuyez sur les boutons «  » ou «  » pour régler l'angle de diffusion du ventilateur.
- Lorsque vous sélectionnez « HEAT », le climatiseur fonctionne en mode chauffage. Appuyez sur les boutons «  » / «  » pour régler la température de consigne. Appuyez sur le bouton « FAN » pour régler la vitesse du ventilateur. Appuyez sur les boutons «  » / «  » pour régler l'angle de soufflage du ventilateur

REMARQUE

- Lorsque vous sélectionnez le mode HEAT, il y aura un délai de 1 à 5 minutes pour permettre au serpentin de se réchauffer avant que le ventilateur ne souffle. Cela permet d'éviter le soufflage d'air froid au démarrage.
- Réglez la plage de température depuis la télécommande : 16-30 °C (61-86°F) ;
- En mode AUTO, la température peut être affichée et réglée.

FAN

Cette touche est utilisée pour régler la vitesse du ventilateur dans l'ordre suivant : AUTO, , , , , ,  puis retour à Auto

REMARQUE

- En mode AUTO, le système sélectionne automatiquement la vitesse de ventilation appropriée en fonction du réglage d'usine par défaut.
- La vitesse du ventilateur est faible en mode sec.
- Fonction X-FAN : En maintenant le bouton de vitesse du ventilateur pendant 2s en mode COOL ou DRY, l'icône «  » s'affiche et le ventilateur intérieur continue de fonctionner pendant quelques minutes pour sécher le serpentin intérieur, même si vous avez éteint l'unité. Après le démarrage, X-FAN OFF est proposé par défaut. X-FAN n'est pas disponible en mode AUTO, FAN ou HEAT. Cette fonction permet d'éliminer l'humidité sur l'évaporateur de l'unité intérieure après l'arrêt de l'unité.
- Une fois la fonction X-FAN activée : Après avoir éteint l'unité en appuyant sur le bouton ON/OFF, le ventilateur intérieur continuera à fonctionner pendant quelques minutes à faible vitesse. Pendant cette période, maintenez le bouton de vitesse du ventilateur enfoncé pendant 2s pour arrêter le ventilateur intérieur. Désactivez la fonction X-FAN en appuyant sur le bouton ON/OFF.

TURBO

En mode COOL ou HEAT, appuyez sur ce bouton pour passer en mode climatisation rapide ou chauffage rapide. L'icône «  » s'affiche sur la télécommande.

Appuyez à nouveau sur ce bouton pour quitter la fonction turbo et l'icône «  » disparaît. Cette fonction permet à l'appareil de fonctionner à une vitesse de ventilation très élevée pour atteindre la température souhaitée.

Δ / ▽



- Appuyez sur les boutons « Δ » ou « ▽ » pour augmenter ou diminuer la température de consigne de 1 °C (2°F). Maintenez la touche « Δ » ou « ▽ » pendant 2 secondes, la température réglée sur la télécommande change rapidement. L'indicateur de température de l'unité intérieure change en conséquence.
- Lors du réglage T-ON, T-OFF ou CLOCK, appuyez sur la touche « Δ » ou « ▽ » pour régler l'heure. (Voir les boutons CLOCK, T-ON, T-OFF) à l'angle maximal.

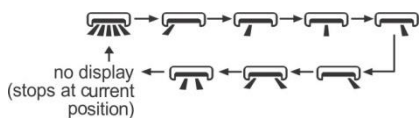

Appuyez sur ce bouton pour sélectionner l'angle d'oscillation gauche et droit. L'angle de soufflage du ventilateur peut être sélectionné de manière circulaire comme ci-dessous :







REMARQUE

- Si vous appuyez sur ce bouton de manière continue pendant plus de 2 secondes, la persienne oscillera d'avant en arrière de gauche à droite, et si vous relâchez le bouton, la persienne s'arrêtera d'osciller dans sa position actuelle.
- En mode d'oscillation gauche et droite, lorsque l'état passe de « off » à «  », appuyez à nouveau sur ce bouton pendant 2 secondes et l'état «  » passera à « off » ; appuyez à nouveau sur ce bouton pendant 2 secondes pour changer l'état d'oscillation selon la séquence indiquée ci-dessus

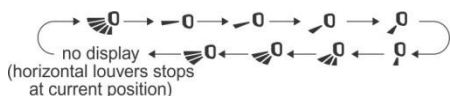



Appuyez sur ce bouton pour sélectionner l'angle d'oscillation vers le haut et vers le bas. L'angle du ventilateur peut être sélectionné de façon circulaire comme ci-dessous :





- Sélectionnez «  », pour sélectionner la circulation automatique du ventilateur. La persienne horizontale s'oriente automatiquement vers le haut et le bas à l'angle maximum
- Sélectionnez «  », et la modulation du ventilateur s'arrêtera à cette position fixe. Les persiennes horizontales s'arrêteront à la position fixe.
- Sélectionner «  », ne modulera pas mais soufflera à un angle fixe.
- Maintenez le bouton «  » pendant plus de 2s pour régler l'angle de ventilation souhaité. Lorsque vous avez atteint l'angle souhaité, relâchez le bouton.

REMARQUE



- Si vous appuyez sur ce bouton de manière continue pendant plus de 2 secondes, la persienne oscillera d'avant en arrière, de haut en bas, et si vous relâchez le bouton, la persienne s'arrêtera à la position souhaitée.
- En mode d'oscillation vers le haut et vers le bas, lorsque l'état passe de off à «  ». Si vous appuyez à nouveau sur ce bouton pendant plus de 2s, le statut «  » sera désactivé. Si vous appuyez à nouveau sur ce bouton dans les 2 secondes qui suivent, l'état d'oscillation sera modifié selon le schéma ci-dessus.

T-ON | T-OFF

- bouton T-ON

Le bouton « T-ON » permet de régler l'heure de mise en marche de la minuterie. Après avoir appuyé sur ce bouton, l'icône «  » disparaît et le mot « ON » de la télécommande clignote. Appuyez sur les boutons « Δ » ou « ▽ » pour régler le paramètre T-ON. Après chaque pression sur les boutons « Δ » ou « ▽ », le réglage de la mise en marche augmente ou diminue d'une minute. Maintenez la touche « Δ » ou « ▽ » pendant 2 secondes de plus et l'heure changera rapidement jusqu'à ce que vous atteigniez l'heure souhaitée. Appuyez sur "T-ON" pour confirmer. Le mot "ON" cesse de clignoter. L'icône «  » s'affiche à nouveau. Annuler la mise en marche : si la mise en marche est lancée, appuyez sur la touche « T-ON » pour l'annuler.



- bouton T-OFF

La touche « T-OFF » permet de régler l'heure d'arrêt de la minuterie. Après avoir appuyé sur cette touche, l'icône «  » disparaît et le mot « OFF » de la télécommande clignote. Appuyez sur les boutons « Δ » ou « ▽ » pour régler le paramètre T-OFF. Après chaque pression sur le bouton « Δ » ou « ▽ », le réglage de la fonction T-OFF augmente ou diminue de 1 minute. Si vous maintenez la touche « Δ » ou « ▽ » pendant plus de 2 secondes, le temps changera rapidement jusqu'à atteindre le temps souhaité. Appuyez sur "T-OFF" et « OFF » cesse de clignoter. L'icône «  » recommence à s'afficher. Pour annuler la fonction T-OFF lorsqu'elle est activée, appuyez sur le bouton « T-OFF » pour l'annuler.

REMARQUE









- Sous le statut, vous pouvez régler T-OFF ou T-ON simultanément.
- Avant de régler T-ON ou T-OFF, veuillez régler l'horloge.
- Après avoir lancé T-ON ou T-OFF, réglez le mode « Circulation ».
- Votre appareil s'allume ou s'éteint en fonction du réglage. Le bouton ON/OFF n'a aucun effet sur le réglage. Si vous n'avez pas besoin de cette fonction, utilisez la télécommande pour l'annuler.

I FEEL

Appuyez sur ce bouton pour lancer la fonction I FEEL et «  » s'affichera sur la télécommande. Une fois réglée, la télécommande envoie la température ambiante détectée au contrôleur et l'unité ajuste automatiquement la température intérieure en fonction de la température détectée. Appuyez à nouveau sur ce bouton pour annuler la fonction I FEEL et «  » disparaîtra.

- Placez la télécommande à proximité de l'utilisateur lorsque cette fonction est réglée. Évitez de placer la télécommande près d'un objet à température élevée ou basse. Lorsque la fonction I FEEL est activée, la télécommande doit être placée à un endroit où l'unité intérieure peut recevoir le signal envoyé par la télécommande.



CLOCK

Appuyez sur ce bouton pour régler l'heure. L'icône «  » de la télécommande clignote. Appuyez sur la touche «  » ou «  » dans les 5 secondes pour régler l'heure. En appuyant sur les boutons «  » ou «  », l'heure augmente ou diminue de 1 minute. Si vous maintenez le bouton «  » ou «  » pendant plus de 2s, l'heure changera rapidement. Relâchez ce bouton lorsque vous avez atteint l'heure souhaitée. Appuyez sur le bouton « CLOCK » pour confirmer l'heure. L'icône «  » cessera de clignoter.

REMARQUE



- This II s'agit d'une horloge de 24 heures.
- Un retard de plus de 5 secondes dans le réglage des heures de mise en marche et d'arrêt annule la configuration et vous devez recommencer. Le fonctionnement pour TIMER ON / TIMER OFF est le même.



SLEEP

- En appuyant sur cette touche, vous pouvez sélectionner Sleep 1 (), Sleep 2 (), Sleep 3 () et annuler. Si l'appareil est mis hors tension, le mode SLEEP devra être réglé à nouveau.
- Mode Sleep 1 ; en mode COOL : après une heure de fonctionnement, la température augmentera de 2°F, dans deux heures elle augmentera de 4°F et

maintiendra ce réglage jusqu'à annulation. En mode HEAT : après 1 heure de fonctionnement, la température diminuera de 2°F, après 2 heures la température diminuera encore de 4°F et maintiendra ce réglage jusqu'à annulation.

- Le Mode SLEEP 2 : L'appareil fonctionne selon une courbe de température prédéfinie.
- Le MODE SLEEP 3 vous demandera d'entrer huit (8) valeurs de point de consigne pour huit (8) heures de fonctionnement. La dernière valeur du point de consigne de la pièce sera maintenue jusqu'à ce que le mode sommeil soit annulé.

En mode Sleep 3, appuyez sur la touche « Turbo » pour accéder au mode de réglage. La télécommande affichera « 1 heure » dans l'emplacement de l'heure. Utilisez les boutons «  » ou «  » pour sélectionner le point de consigne souhaité pour la première heure de fonctionnement. Appuyez ensuite sur le bouton « Turbo » pour enregistrer le point de consigne.

L'affichage de l'heure de la télécommande passe à "2 heures". Une fois de plus, utilisez les touches «  » ou «  » pour choisir le point de consigne souhaité pour la deuxième heure de fonctionnement, puis appuyez sur la touche "Turbo" pour enregistrer le point de consigne.

Répétez cette séquence pour les huit (8) valeurs de consigne de la pièce. Une fois que les huit (8) valeurs ont été entrées, la télécommande revient automatiquement à l'affichage standard de l'heure et de la température, et le mode Sleep 3 commence.

A tout moment, vous pouvez appuyer sur les boutons « ON/OFF », « Mode » ou « Sleep » pour annuler le mode Sleep 3

REMARQUE

- Pendant cette procédure, si vous n'appuyez sur aucune touche dans les 10 secondes, la télécommande quittera automatiquement le réglage de la courbe de sommeil et reprendra l'affichage d'origine. Si vous appuyez sur la touche ON/OFF, SLEEP, COOLING ou HEATING pendant la procédure de réglage ou de requête, la télécommande quittera également le réglage de la courbe de sommeil.

WiFi

Appuyez sur le bouton « WiFi » pour activer la fonction WiFi, l'icône « WiFi » s'affiche sur la télécommande ; maintenez le bouton « WiFi » pendant 5s pour désactiver la fonction « WiFi » et l'icône « WiFi » disparaît.

Lorsque l'appareil est éteint, appuyez simultanément sur les boutons « MODE » et « WiFi » pendant 1s et le module WiFi reviendra aux réglages d'usine.

REMARQUE

- Cette fonction est disponible pour les modèles Livo GEN4 mais peut ne pas être disponible pour d'autres modèles.

LIGHT

Appuyez sur cette touche pour éteindre le voyant d'affichage de l'unité intérieure. L'icône «  » de la télécommande disparaît.

Appuyez à nouveau sur cette touche pour allumer l'éclairage de l'écran. L'icône «  » s'affiche.

TEMP

Appuyez sur cette touche pour afficher la température intérieure réglée sur l'écran de l'unité. Le réglage sur la télécommande est sélectionné circulairement comme ci-dessous :



Présentation des fonctions des boutons combinés

Fonction Économie d'énergie

En mode COOL, appuyez simultanément sur les boutons « TEMP » et « CLOCK » pour activer ou désactiver la fonction d'économie d'énergie. Lorsque la fonction d'économie d'énergie est activée, « SE » s'affiche sur la télécommande et l'appareil règle automatiquement la température sur le réglage d'usine afin de réaliser des économies d'énergie maximales. Appuyez à nouveau simultanément sur les boutons « TEMP » et « CLOCK » pour quitter la fonction d'économie d'énergie.

REMARQUE

- Avec la fonction d'économie d'énergie, la vitesse du ventilateur est réglée par défaut sur Auto et ne peut être ajustée.
- Sous la fonction d'économie d'énergie, vous ne pouvez pas régler la vitesse du ventilateur ni utiliser TURBO.
- Si la fonction d'économie d'énergie a été réglée en mode COOL, une pression sur le bouton « SLEEP » annule la fonction d'économie d'énergie. Si la fonction SLEEP a été réglée en mode COOL, le démarrage de la fonction d'économie d'énergie annule SLEEP.

Mode vacances (protection contre le gel) Chauffage en mode 8°C ou 46°F





En mode HEAT, appuyez simultanément sur les touches « TEMP » et « CLOCK » pour activer ou désactiver cette fonction de chauffage. Lorsque cette fonction est activée, «  » et « 46°F (8°C) » s'affichent sur la télécommande et

l'espace ne descend pas en dessous de 46°F (8°C). Appuyez à nouveau simultanément sur les boutons « TEMP » et « CLOCK » pour quitter la fonction de chauffage « 46°F (8°C) ».

REMARQUE

- En mode de chauffage 8°C (46°F), la vitesse du ventilateur est réglée par défaut sur la vitesse automatique et ne peut pas être ajustée.
- Sous la fonction de chauffage de 8°C (46°F), ni la température ni la vitesse du ventilateur ne peuvent être réglées. La fonction « TURBO » ne fonctionne pas non plus.
- La fonction Sleep et la fonction Heat 46°F (8°C) ne peuvent pas fonctionner en même temps. Si la fonction de chauffage de 8°C (46°F) a été réglée en mode Heat, le fait d'appuyer sur la touche « SLEEP » annule la fonction de chauffage de 8°C (46°F). Si la fonction Sleep a été réglée en mode chauffage, le déclenchement de la fonction de chauffage de 8°C (46°F) annule la fonction Sleep.

Verrouillage à distance

Appuyez simultanément sur les touches «  » ou «  » pour activer ou désactiver le verrouillage à distance. Lorsque le verrouillage à distance est activé, l'icône «  » s'affiche sur la télécommande. Si vous utilisez la télécommande, l'icône «  » clignote trois fois sans envoyer de signal à l'appareil.

Fonction de commutation de l'affichage de la température

Lorsque l'appareil est éteint, appuyez simultanément sur les boutons «  » et « MODE » pour basculer l'affichage de la température entre °C et °F.

Fonction de nettoyage automatique

Lorsque l'appareil est éteint, maintenez simultanément les boutons « MODE » et « FAN » pendant 5 secondes pour activer ou désactiver la fonction de nettoyage automatique. Lorsque la fonction de nettoyage automatique est activée, l'unité intérieure affiche « CL » et l'unité refroidit et réchauffe rapidement. Le bruit que vous pouvez entendre est celui du réfrigérant liquide ou éventuellement de l'expansion et de la contraction thermique, ce qui est normal. Durant ce processus, de l'air froid ou chaud peut être émis, ce qui est également normal. En mode de nettoyage automatique, assurez-vous que la pièce soit correctement ventilée pour éviter toute gêne.

REMARQUE

- La fonction Auto Clean ne fonctionnera pas si les températures extérieures sont excessivement chaudes ou froides. Si la pièce est poussiéreuse, nettoyez-la une fois par mois ; sinon, nettoyez-la une fois tous les trois mois. Une fois la fonction de nettoyage automatique activée, vous pouvez quitter la pièce. Lorsque le nettoyage automatique est terminé, l'appareil passe en mode veille.
- Cette fonction n'est disponible que pour certains modèles, notamment la série Livo GEN4.

Remplacement des piles de la télécommande

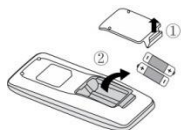

Fig 1

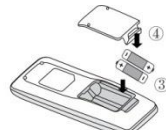

Fig 2

1. Soulevez le couvercle dans le sens de la flèche (comme indiqué sur la Fig 1).
2. Retirez les piles d'origine (comme indiqué sur la Fig 1).
3. Placez deux piles sèches (AAA 1.5V), et assurez-vous que la position du pôle « + » et du pôle « - » soit correcte (comme indiqué sur la Fig 2).
4. Remettez le couvercle en place (comme indiqué Fig 2).

AVIS

- Pendant le fonctionnement, dirigez l'émetteur du signal de la télécommande vers le récepteur de l'unité intérieure.
- La distance entre l'émetteur du signal et le récepteur ne doit pas être supérieure à ***MISSING INFO*** et il ne doit y avoir aucun obstacle entre eux.
- D'autres appareils électroniques peuvent interférer avec le signal de la télécommande. La télécommande doit être proche de l'unité intérieure pendant le fonctionnement.
- Remplacez les piles par un modèle équivalent lorsque le remplacement est nécessaire.
- Si vous n'utilisez pas la télécommande pendant une longue période, retirez les piles.
- Si l'affichage de la télécommande est flou ou s'il n'y a pas d'affichage, remplacez les piles.

TÉLÉCOMMANDE ENDOMMAGÉE OU PERDUE

Si la télécommande est perdue ou endommagée, veuillez utiliser le bouton aux. pour allumer ou éteindre le climatiseur. L'opération détaillée est la suivante : Comme indiqué sur la figure, ouvrez le panneau et appuyez sur le bouton aux. pour éteindre le climatiseur. Lorsque le climatiseur est allumé, il fonctionne en mode automatique.

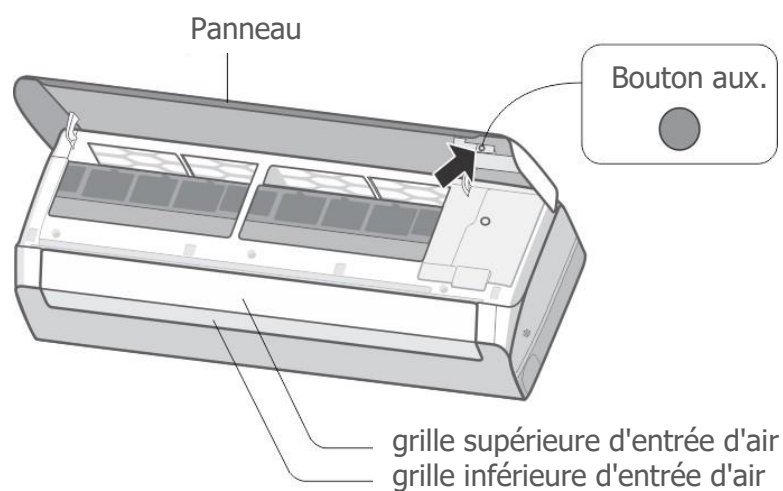

CONFIGURATION DU WIFI

Pour configurer une connexion Wifi avec le système LIVO GEN4, veuillez suivre les étapes suivantes :

1. Téléchargez et installez l'application Gree+ à partir de l'Apple App Store ou du Google Play Store.



2. Lancez l'application Gree+ en cliquant sur l'icône de l'application Gree+ sur votre téléphone.
3. Connectez-vous à l'appli Gree+ en utilisant votre identifiant de connexion et votre mot de passe. Les nouveaux utilisateurs devront cliquer sur le bouton « Sign up » et suivre les instructions à l'écran pour créer un compte.
4. Activez le mode de jumelage Wifi à l'aide de la télécommande. Appuyez sur le bouton Wifi et maintenez-le enfoncé jusqu'à ce que l'icône Wifi apparaisse sur l'écran de la télécommande. Ceci devrait être accompagné d'un bip sonore. L'appareil reste en mode de jumelage Wifi pendant 2 minutes. Si le jumelage n'est pas effectué dans les deux minutes, utilisez la télécommande pour éteindre l'appareil, puis appuyez simultanément sur les boutons Mode et Wifi et maintenez-les enfoncés jusqu'à ce qu'un bip sonore retentisse. Cette opération réinitialisera le module Wifi.
5. Une fois que le mode de jumelage Wifi est actif, cliquez sur le signe « + » situé dans le coin supérieur droit de l'écran d'accueil de l'app Gree+.

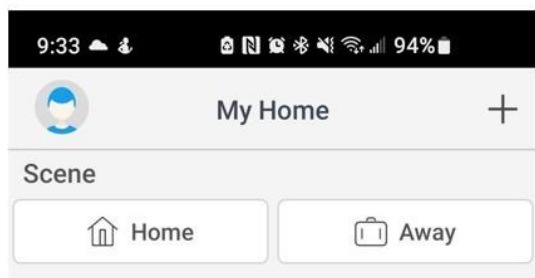

6. L'application recherchera automatiquement le signal Wifi actif de l'unité. Si l'appli ne détecte pas automatiquement l'appareil, sélectionnez l'icône CA dans la liste des produits et suivez les instructions à l'écran pour ajouter manuellement l'appareil.

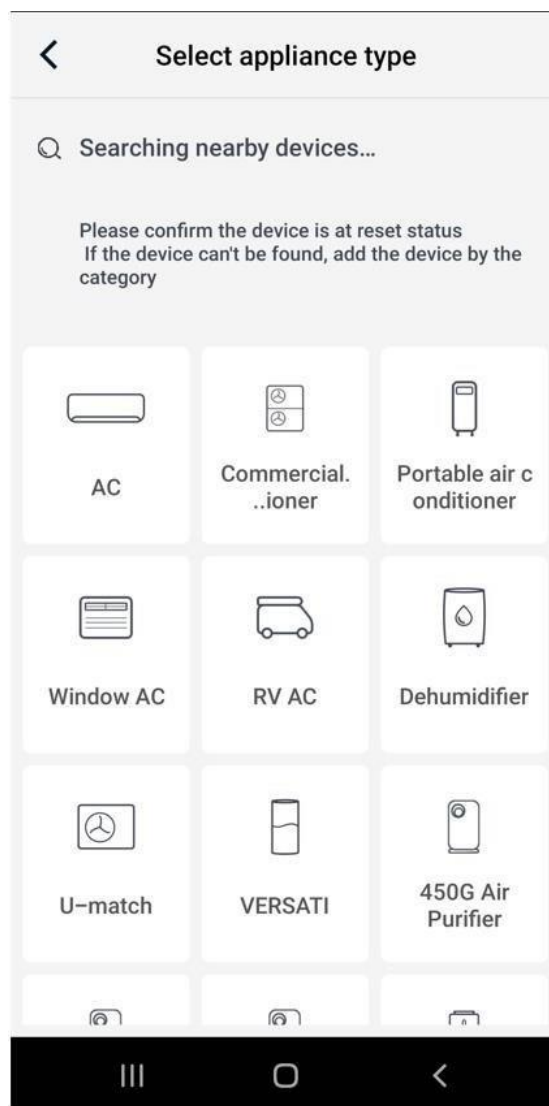

7. Suivez les instructions à l'écran pour connecter l'appareil. Après avoir jumelé l'unité avec l'application, vous serez invité à indiquer le réseau Wifi à utiliser avec l'unité. Sélectionnez l'ID du réseau Wifi approprié et saisissez le mot de passe du réseau. Veuillez noter que l'appareil n'est pas compatible avec les réseaux 5G.

ENTRETIEN ET NETTOYAGE

⚠ AVERTISSEMENT

- Éteignez le climatiseur et débranchez l'alimentation avant de le nettoyer pour éviter tout choc électrique.
- Ne lavez pas le climatiseur à l'eau pour éviter tout risque d'électrocution.
- N'utilisez pas de liquide volatil pour nettoyer le climatiseur.
- N'utilisez pas de détergent liquide ou corrosif pour nettoyer l'appareil et n'éclaboussez pas l'appareil avec de l'eau ou un autre liquide pour éviter d'endommager les composants en plastique ou de provoquer un choc électrique.

Nettoyage de la surface de l'unité intérieure

Lorsque la surface de l'unité intérieure est sale, il est recommandé d'utiliser un chiffon doux et sec ou un chiffon humide pour l'essuyer.

AVIS

- Ne retirez pas le panneau pour le nettoyer.

Nettoyage du filtre

1. ENLEVER LE FILTRE

Appuyez sur les attaches à ressort des deux côtés dans le sens indiqué par les flèches.

En même temps, soulevez le filtre de manière à le séparer des attaches.

Tirez le filtre vers l'avant et retirez-le.

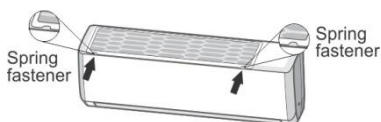

2. NETTOYER LE FILTRE

Utilisez de l'eau propre pour le laver ou un plumeau pour le nettoyer. Si le filtre est très sale (graisse par exemple), nettoyez-le à l'eau chaude, n'utilisez pas de chaleur excessive pour le sécher.

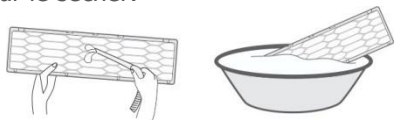

3. INSTALLER LE FILTRE

Après le nettoyage, réinstallez le filtre dans l'ordre inverse. Poussez-le le long des rails de guidage des deux côtés, puis appuyez sur les bords gauche et droit du filtre. Remettez le filtre en place dans le sens indiqué par les flèches.



AVERTISSEMENT

- Le filtre doit être nettoyé tous les un à trois mois. S'il y a beaucoup de poussière dans l'environnement de fonctionnement, le filtre doit être nettoyé fréquemment.
- Après avoir retiré le filtre, évitez de toucher les ailettes pour ne pas vous blesser.
- Pour éviter toute déformation ou tout risque d'incendie, n'utilisez pas de chaleur excessive pour sécher le filtre.

AVIS: Conseils pour le démarrage saisonnier

1. Assurez-vous que les entrées et sorties d'air soient dégagées.
2. Assurez-vous que le disjoncteur et le câblage soient en bon état.
3. Assurez-vous que le filtre soit propre.
4. Assurez-vous que le support de montage de l'unité extérieure ne soit pas endommagé ou corrodé. Si c'est le cas, veuillez contacter le revendeur.
5. Assurez-vous que le tuyau d'évacuation ne soit pas endommagé.

AVIS: Conseils pour l'arrêt saisonnier

1. Débranchez l'alimentation électrique.
2. Nettoyez le filtre et le panneau de l'unité intérieure.
3. Vérifiez le support de montage extérieur, demandez à un entrepreneur local de le remplacer s'il est endommagé ou corrodé.

Recyclage

1. De nombreux matériaux d'emballage sont des matériaux recyclables. Veuillez les jeter dans le bac de recyclage approprié.
2. Si vous souhaitez vous débarrasser de cet appareil, contactez un entrepreneur ou une autorité locale pour obtenir de l'aide.

Code d'erreur

Lorsque le système ne fonctionne pas correctement, l'indicateur de température de l'unité intérieure clignote pour afficher le code d'erreur correspondant. Veuillez consulter la liste ci-dessous pour identifier le code d'erreur.

Code d'erreur	Dépannage
U8, H6, H3, E1, E5, E6, E8	Essayez de redémarrer l'unité. Si cela ne corrige pas le problème, contactez un technicien CVC qualifié.
C5, F0, F1, F2	Veuillez contacter des professionnels qualifiés pour le service.
E7	Conflit de mode, assurez-vous que toutes les unités intérieures fonctionnent en mode « COOL » ou « HEAT » dans une application multizone.
E2, E9	Ce ne sont pas des codes d'erreur, mais des codes d'état de fonctionnement.

REMARQUE

- Si d'autres codes d'erreur s'affichent, veuillez contacter des professionnels qualifiés pour le service.

DÉPANNAGE

Analyse générale du problème

Veillez vérifier les points ci-dessous avant de demander un entretien. Si le problème ne peut toujours pas être éliminé, veuillez contacter votre revendeur local ou des professionnels qualifiés.

Problème	Éléments à vérifier	Solution
L'unité intérieure ne reçoit pas le signal de la télécommande.	Interférence de l'électricité statique	Débranchez l'alimentation au niveau du disjoncteur pendant 3 minutes.
	La télécommande se trouve-t-elle dans la zone de réception du signal ?	La zone de réception du signal est de 8 mètres
	Y a-t-il des obstacles ?	La télécommande doit avoir une voie libre vers le récepteur de l'unité intérieure.
	La télécommande est-elle dirigée vers le récepteur ?	Sélectionnez l'angle approprié et dirigez la télécommande vers la fenêtre de réception de l'unité intérieure.
	La sensibilité de la télécommande est-elle faible ? L'affichage est-il flou ou inexistant ?	Vérifiez les piles. Si la puissance des piles est trop faible, veuillez les remplacer.
	Pas d'affichage lors de l'utilisation de la télécommande ?	Vérifiez si la télécommande semble être endommagée. Si oui, remplacez-la
	Interférences électroniques ?	Rapprochez la télécommande de l'unité intérieure. Éteignez les autres appareils électroniques, puis réessayez.
Pas d'air en provenance de l'unité intérieure	L'entrée ou la sortie d'air de l'unité intérieure est obstruée ?	Éliminez les obstacles
	En mode HEAT, la température intérieure a-t-elle atteint la température de consigne ?	Une fois la température réglée atteinte, le ventilateur intérieur s'arrête.
	Vous venez d'activer le mode HEAT.	Afin d'éviter que de l'air froid ne soit expulsé, il peut s'écouler plusieurs minutes avant que le ventilateur ne démarre. Ceci est normal.
Le climatiseur ne se met pas en marche	Panne de courant ?	Attendez le rétablissement du courant.
	Câblage défectueux ?	Contactez votre installateur ou un électricien.
	Le disjoncteur s'est déclenché ou le fusible est grillé ?	Demandez à un professionnel de remplacer le disjoncteur ou le fusible.
	Le câblage surchauffe ou doit être réparé.	Demandez à un professionnel de le remplacer.
	L'appareil a redémarré immédiatement après avoir cessé de fonctionner ?	Éteignez l'appareil, attendez 3 minutes puis rallumez-le.
	La télécommande affiche-t-elle le bon réglage ?	Réinitialisez la fonction.
De la buée s'échappe de la sortie d'air de l'unité intérieure	La température et l'humidité intérieures sont élevées ?	Cela se produit lorsque l'air intérieur est refroidi rapidement. Après un certain temps, la température et l'humidité intérieures diminuent et la buée disparaît.

Problème	Éléments à vérifier	Solution
Odeurs étranges ?	Cherchez la source de l'odeur : tapis, meubles, cigarettes, etc	Éliminez la source de l'odeur. Nettoyez le filter.
Impossible de régler la température de consigne.	La température que vous souhaitez obtenir dépasse la plage de température définie ?	Plage de température définie : 16°C~30°C (61°F~86°F).
La climatisation / le chauffage est insuffisant	La tension est trop faible ?	Il peut être nécessaire d'appeler un technicien CVC.
	Le filtre est sale ?	Nettoyez le filtre.
	La température réglée est dans la plage appropriée ?	Réglez la température sur la plage appropriée.
	La porte et la fenêtre sont ouvertes ?	Fermez la porte et la fenêtre.
Le climatiseur fonctionne anormalement	Y a-t-il des interférences ? comme la foudre, des appareils sans fil, etc.	Débranchez l'appareil, remettez-le sous tension, puis rallumez-le.
Bruit « d'eau qui coule »	L'appareil vient d'être mis en marche ou à l'arrêt.	Ce bruit est celui de l'écoulement du réfrigérant à l'intérieur de l'appareil, ce qui est normal.
Bruit de craquement	L'appareil vient d'être allumé ou éteint.	Il s'agit du bruit de frottement causé par la dilatation et/ou la contraction du panneau ou d'autres pièces en raison des changements de température.
La persienne de diffusion d'air ne peut pas être fermée normalement	Avez-vous essayé de régler manuellement la persienne de diffusion d'air ? Est-elle restée coincée pendant le fonctionnement ?	Débranchez l'alimentation pendant 3s puis rebranchez-la ; si le problème persiste, appelez un technicien CVC pour y remédier.



AVERTISSEMENT

- Dans les cas suivants, éteignez l'appareil et débranchez-le immédiatement, puis contactez votre installateur ou un technicien CVC agréé.
 - Le câblage de l'alimentation électrique est en surchauffe ou endommagé.
 - Un bruit anormal se fait entendre durant le fonctionnement.
 - Le disjoncteur se déclenche fréquemment.
 - Le climatiseur dégage une odeur de brûlé.
 - L'unité intérieure fuit.
- N'essayez pas de réparer ou de faire l'entretien de l'unité vous-même.
- Si l'unité fonctionne anormalement, elle peut provoquer des dommages internes ou externes, un choc électrique ou un risque d'incendie.

CONSEILS D'ÉCONOMIE D'ÉNERGIE

1. Réduisez le point de consigne de la pièce la nuit : Pendant les heures de la nuit, vous n'avez pas besoin du même niveau de climatisation ou de chauffage conscient. Essayez d'utiliser le mode Sleep pour détendre progressivement la température de la pièce et permettre à l'unité de fonctionner plus faiblement et d'économiser de l'énergie.
2. Rideaux et stores : En été, il est recommandé de bloquer les effets du soleil. Fermez les rideaux et les stores des fenêtres du côté sud et ouest de votre maison pour aider à bloquer la chaleur solaire. En hiver, le soleil est votre ami. Ouvrez les rideaux et les stores pour laisser entrer la chaleur solaire dans votre pièce.
3. Fermez les portes : Si vous n'avez pas besoin de chauffer et de refroidir toute votre maison, limitez le chauffage et la climatisation à une seule pièce en fermant les portes.
4. Faites l'entretien de l'unité : Un entretien de base peut suffire. Les feuilles, l'herbe coupée et autres débris peuvent se coller aux ailettes du serpentín et obliger l'unité à travailler jusqu'à 15 % plus fort !
5. Réorganisez la pièce : Les meubles qui obstruent le flux d'air doivent être retirés ou réorganisés en conséquence.
6. Essayez 75 degrés : 75°F est un bon point pour qu'un climatiseur fonctionne à son niveau de performance optimal. Même un changement de température de 5 degrés peut faire consommer jusqu'à 40% d'énergie en plus à votre appareil.
7. L'éclairage : Éteindre les lumières peut aider à réduire votre chaleur. Chaque ampoule est un petit appareil de chauffage. Votre climatiseur doit gaspiller de l'énergie pour vaincre la chaleur de vos lampes et atteindre et maintenir la température ambiante souhaitée.
8. Occupation nulle : Lorsque l'occupation est nulle, mettez votre appareil en mode automatique et assurez-vous que les fenêtres et les rideaux soient fermés. Bien que la température de la pièce puisse être moins qu'optimale pendant quelques minutes à votre retour, l'unité ramènera rapidement la pièce à la température souhaitée.
9. N'oubliez pas le ventilateur : Le ventilateur est un peu comme une voiture. Plus il tourne vite, plus il consomme d'énergie. Essayez d'économiser de l'argent en utilisant le plus possible la vitesse basse et silencieuse du ventilateur.

ENREGISTREMENT

POUR LE SERVICE DE GARANTIE OU DE RÉPARATION :

Contactez votre installateur. Vous pouvez trouver le nom de l'installateur sur l'équipement ou dans votre pochette du propriétaire ou sur votre facture.

L'ENREGISTREMENT EN LIGNE EST DISPONIBLE SUR :

<https://www.greecomfort.com/warranty-program/#registration>



COMPLÉTEZ L'ENREGISTREMENT DU PRODUIT CI-DESSOUS :

Conservez ce document pour vos archives.

ENREGISTREMENT DU PRODUIT :

N° du modèle intérieur : _____ N° de série : _____

N° du modèle extérieur : _____ N° de série : _____

Nom du propriétaire: _____ Date d'installation : _____

Adresse de l'installation: _____ Prestataire chargé de l'installation: _____

Adresse: _____

N° de téléphone / E-mail : _____

GARANTIE

Pour des informations actualisées relatives à la garantie, veuillez consulter le site <https://gree-comfort-dev.web.app/warranty-program/>





CONTACT AUX ETATS-UNIS TRADEWINDS, LLC

E-mail : info@twciimate.com

Assistance aux techniciens : 888-850-7928 I Lun-Ven 8H00 – 17H00

GREECOMFORT.COM
